

FISSAGGI UNIVERSALI MEDIO LEGGERI IN ACCIAIO E NYLON

FUN Tasselli universali in nylon

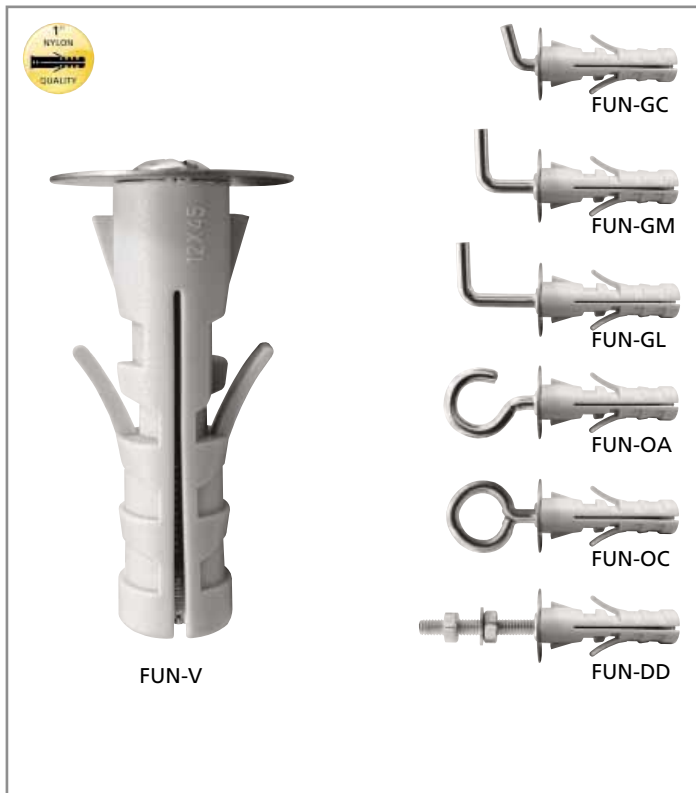

DESCRIZIONE PRODOTTO

- ▶ Tassello universale in Nylon e acciaio ad espansione controllata completo di rondella e pitoneria premontata. Idonei per carichi di media portata.

PRINCIPALI APPLICAZIONI

Per il fissaggio di pensili, lampade, quadri, accessori bagno, armadietti da muro, cassette portalettere, tende, accessori per tende, ecc..

CARATTERISTICHE

- ▶ Durante la fase di serraggio il cono risale all'interno del corpo generando l'espansione del guscio.
- ▶ Le alette antirotazione bloccano il tassello saldamente nel foro di posa.
- ▶ La parte alta del tassello non si espande per evitare le fessurazioni superficiali del supporto.
- ▶ Guscio in Nylon, rondella e pitoneria in acciaio zincato.
- ▶ Ampia gamma di accessori.
- ▶ Corpo del tassello prolungato per applicazioni profonde.
- ▶ Nylon di prima qualità resistente da -40° C a +80° C.
- ▶ Nottolino con zigrinature antirotazione.

SEQUENZA DI MONTAGGIO

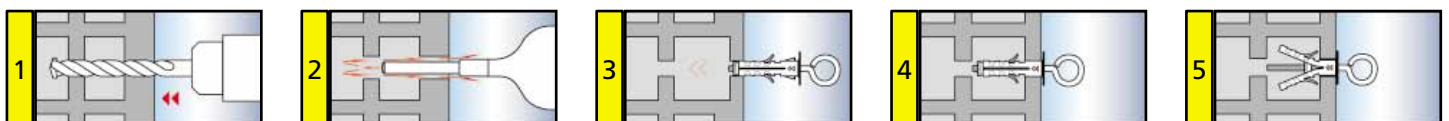

CONSIGLI PER LA POSA

- ▶ Assicurarsi che la profondità del foro sia sufficiente.
- ▶ Rimuovere la polvere di foratura.
- ▶ Nella scelta della lunghezza della vite, rispettare la formula: $L_v = L_a + T_{Fix}$ (spessore materiale da fissare).
- ▶ Si raccomanda di effettuare i fori senza percussione su piastrelle, mattoni forati e calcestruzzo cellulare.

FISSAGGI UNIVERSALI MEDIO LEGGERI IN ACCIAIO E NYLON

FUN Tasselli universali in nylon

VALORI DI ESTRAZIONE

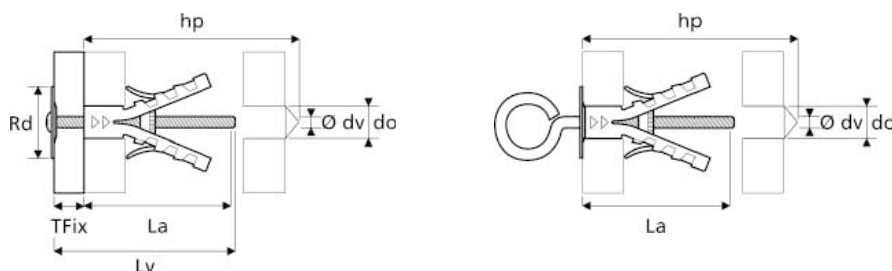

Tipo	Vite	Lunghezza ancorante	Ø Foro	Prof. Posa	Coppia di serraggio	Ø rondella	Dimensione per tipo	Carichi ammissibili
								cls B 25
								daN
	mm.	mm.	mm.	mm.	Nm	mm.	mm.	
	Ø dv	La	do	hp	Tinst.	Rd		
FUN-V 9	M 4	40	9	50	2	20	V = 55	220
FUN-V 12	M 5	45	12	55	3	24	V = 60	400
FUN-GC 9	M 4	40	9	50	2	20	GC = 4	70
FUN-GC 12	M 5	45	12	55	3	24	GC = 4	150
FUN-GM 9	M 4	40	9	50	2	20	GM = 10	40
FUN-GM 12	M 5	45	12	55	3	24	GM = 10	80
FUN-GL 9	M 4	40	9	50	2	20	GL = 16	30
FUN-GL 12	M 5	45	12	55	3	24	GL = 19	50
FUN-OA 9	M 4	40	9	50	2	20	OA = 11	40
FUN-OA 12	M 5	45	12	55	3	24	OA = 11	60
FUN-OC 9	M 4	40	9	50	2	20	OC = 14	40
FUN-OC 12	M 5	45	12	55	3	24	OC = 14	60
FUN-DD 9	M 4	40	9	50	2	20	DD = 40	150
FUN-DD 12	M 5	45	12	55	3	24	DD = 40	400
FUN-DD 12 M6 x 16	M 6	45	12	55	3	24	DD = 16	400

(1 daN = 1 Kgf)

Carichi massimi ammissibili in daN per applicazioni in calcestruzzo di classe RC \geq 25 N/mm². Il riquadro riporta carichi ammissibili in daN in considerazione di:

- Sollecitazioni applicate in qualsiasi direzione (trazione assiale, taglio, tiro inclinato).
- Ancoranti installati con distanza dal bordo e distanze tra ancoranti, uguali o superiori a quelle critiche. Per distanze inferiori a quelle critiche è necessario ridurre i carichi ammissibili.
- Spessore del supporto uguale o maggiore a quello riportato.

CONDIZIONI DI INSTALLAZIONE



Tipo di ancorante	Ø 9	Ø 12
	mm	mm
Interasse minimo tra ancoranti (a)	75	85
Distanza minima dal bordo (a1)	110	120
Spessore minimo supporto (s)	80	90

FUN Tasselli universali in nylon

Tasselli Universali Nylon

(Completi di pitoneria)

FUN-V

Vite.

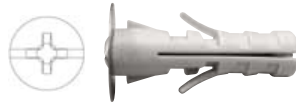

Codice	Descrizione	Pz./Conf.	Pz./Imballo	Peso Kg.
7641	FUN-V M 4 E 9 x 40	100	500	0,740
7658	FUN-V M 5 E 12 x 45	100	500	0,780

FUN-OA

Occhio aperto.

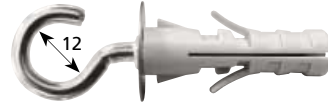

Codice	Descrizione	Pz./Conf.	Pz./Imballo	Peso Kg.
7719	FUN-OA M 4 E 9 x 40	100	500	1,800
7726	FUN-OA M 5 E 12 x 45	100	500	1,900

FUN-GC

Gancio corto.

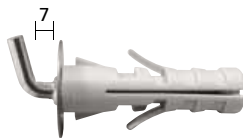

Codice	Descrizione	Pz./Conf.	Pz./Imballo	Peso Kg.
7665	FUN-GC M 4 E 9 x 40	100	500	0,860
7672	FUN-GC M 5 E 12 x 45	100	500	1,460

FUN-OC

Occhio chiuso.

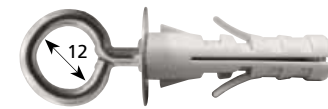

Codice	Descrizione	Pz./Conf.	Pz./Imballo	Peso Kg.
7733	FUN-OC M 4 E 9 x 40	100	500	1,800
7740	FUN-OC M 5 E 12 x 45	100	500	1,900

FUN-GM

Gancio medio.

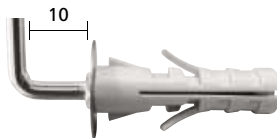

Codice	Descrizione	Pz./Conf.	Pz./Imballo	Peso Kg.
29773	FUN-GM M 4 E 9 x 40	100	500	0,840
7689	FUN-GM M 5 E 12 x 45	100	500	1,500

FUN-DD

Doppio dado.

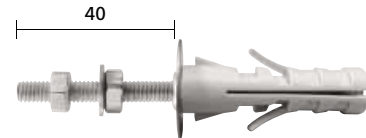

Codice	Descrizione	Pz./Conf.	Pz./Imballo	Peso Kg.
7757	FUN-DD M 4 E 9 x 40	100	500	1,280
7764	FUN-DD M 5 E 12 x 45	100	500	2,060

FUN-GL

Gancio lungo.

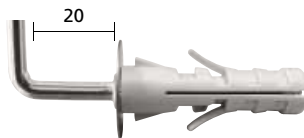

Codice	Descrizione	Pz./Conf.	Pz./Imballo	Peso Kg.
7696	FUN-GL M 4 E 9 x 40	100	500	0,880
7702	FUN-GL M 5 E 12 x 45	100	500	1,660